

Комнатный термостат

AE-Y308

Инструкция

Спецификация

Температурный диапазон 5С - 35С

Дисплей: матричный

Точность дисплея +/-1С

Питание: 220В +/-15% 50/60Hz

Номинальный ток <3А

Размеры 86 х 86 х 13.5мм

Чувствительный элемент: NTC

Корпус: огнестойкий



Монтаж

1. Для установки термостата на стене заподлицо, потребуется углубление 45мм для электрического бокса.
2. Установка должна производиться квалифицированным электриком.
3. Выберите подходящее место на уровне 1.5 метра над полом, с хорошей циркуляцией воздуха.
4. Во избежании поражения электрическим током кондиционера и термостата, перед началом работы отключите питание.

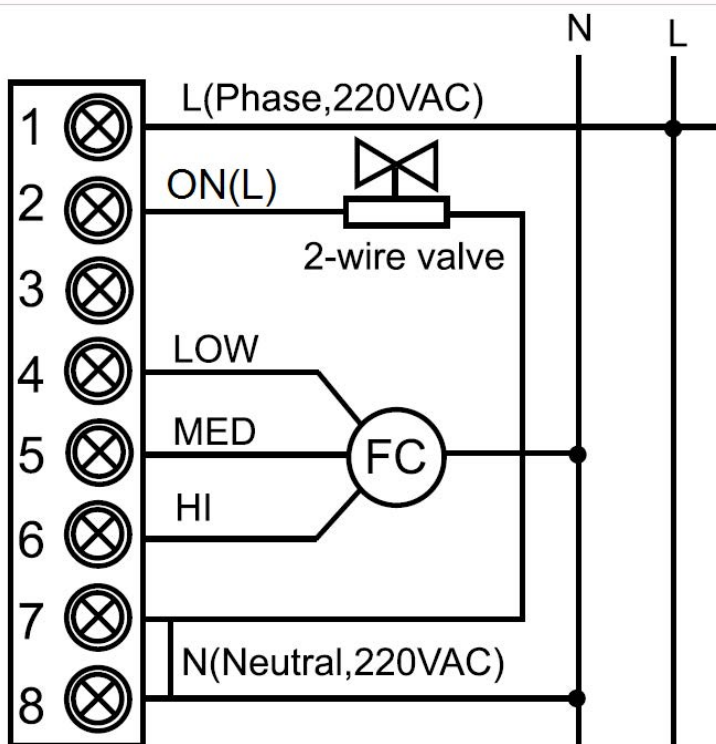

ЭЛЕКТРИЧЕСКАЯ СХЕМА ПОДКЛЮЧЕНИЯ



НАЧАЛО РАБОТЫ

При подаче питания на термостат, на дисплее отобразится комнатная температура

Включение/Выключение термостата

- ☞ Чтобы включить термостат, нажмите “”.
- ☞ Чтобы выключить термостат, нажмите “” снова.

Когда термостат включен, на ЖК-дисплее отображается:

1. ST(установленная температура)
2. RT(комнатная температура)

3. Режим работы, например: Режим

обогрева, иконка “”

режим охлаждения, иконка “”

режим вентиляции, иконка “”

4. Отображение скорости вентилятора, например



ДЛЯ РЕГУЛИРОВКИ ТЕМПЕРАТУРЫ В ПОМЕЩЕНИИ

- ☞ Нажмите клавишу up или down, чтобы установить желаемую температуру.
- ☞ Нажмите любую другую кнопку, чтобы принять команду или это произойдет автоматически через 5 сек.

РЕГУЛИРОВКА СКОРОСТИ ВЕНТИЛЯТОРА

С каждым нажатием на клавишу “скорость вентилятора” , термостат изменит скорость среди низкой, средней, высокой и автоматической скоростью. Когда термостат включен, скорость вентилятора по умолчанию - средняя.

В режиме auto fan speed скорость вентилятора отображается на экране вместе с символом auto.

РЕЖИМ ОБОГРЕВА/ОХЛАЖДЕНИЯ

- ☞ Нажмите  выбор режима обогрева/охлаждения

БЛОКИРОВКА КЛАВИАТУРЫ

- ☞ Нажмите и удерживайте кнопку со стрелкой вверх в течение 5 секунд, чтобы заблокировать клавиатуру.
- ☞ Нажмите и удерживайте кнопку со стрелкой вниз в течение 5 секунд, чтобы разблокировать клавиатуру.

РЕЖИМ ОБОГРЕВА

В режиме обогрева, значок  отобразится на ЖК-дисплее. Также в режиме обогрева, когда скорость вентилятора установлена AUTO, то скорость вентилятора увеличится, если комнатная температура:

на 3 C ниже заданной температуры, то вентилятор будет работать с максимальной скоростью.

на 2 C ниже заданной температуры, то вентилятор будет работать со средней скоростью.

на 1 C ниже заданной температуры, то вентилятор будет работать с минимальной скоростью.

РЕЖИМ ОХЛАЖДЕНИЯ

В режиме охлаждения, значок  отобразится на ЖК-дисплее. Также в режиме охлаждения, если скорость вентилятора установлена AUTO, то скорость вентилятора увеличится, если комнатная температура:

на 3 C выше заданной температуры, то вентилятор будет работать с максимальной скоростью.

на 2 C выше заданной температуры, то вентилятор будет работать со средней скоростью.

на 1 C выше заданной температуры, то вентилятор будет работать с минимальной скоростью.